

HV-Anschlussdose-50 Schnellinstallationsanleitung

1. Werkzeuge

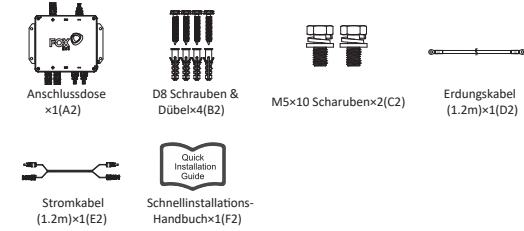

2. Packliste



3. Übersicht

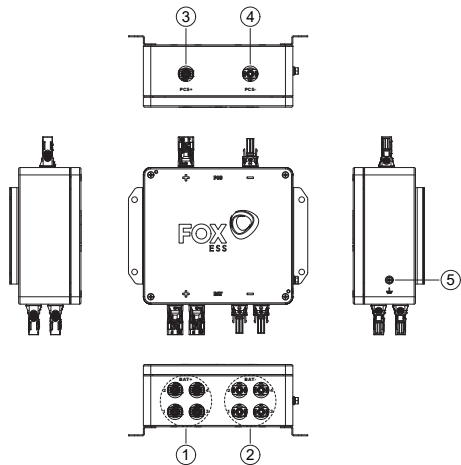

Artikel	Beschreibung
①	BAT+
②	BAT-
③	PCS+
④	PCS-
⑤	Erdungsklemme

4. Vorbereitung

- Bitte vermeiden Sie während der Installation und des Betriebs direkte Sonneneinstrahlung, Regeneinwirkung und Schneeanlagerungen.
- Um eine Überhitzung zu vermeiden, achten Sie immer darauf, dass die Luftzirkulation um die Box nicht blockiert wird.
- Nicht an Orten installieren, an denen Gas oder brennbare Substanzen vorhanden sein könnten.
- Vermeiden Sie elektromagnetische Störungen, die die ordnungsgemäße Funktion elektronischer Geräte beeinträchtigen können.
- Die Neigung der Wand sollte innerhalb von $\pm 5^\circ$ liegen.
- Lassen Sie rund um die Anschlussdose mindestens 300 mm Platz.

5. Installationschritte

Schritt 1:

Wählen Sie den Ort, an dem Sie die Anschlussdose installieren möchten. Platzieren Sie die Box an der Wand und markieren Sie die Position der 4 Löcher von den Befestigungsblöcken.

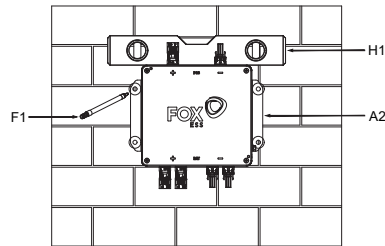

Schritt 2:

Bohren Sie mit einem Bohrer Löcher. Stellen Sie sicher, dass die Löcher mindestens 45 mm tief sind, und ziehen Sie dann die Expansionsrohre fest.

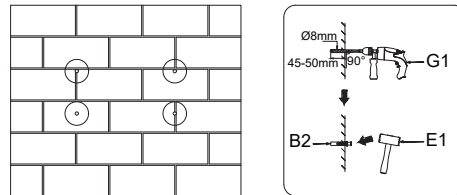

Schritt 3:

Stecken Sie Dehnrohre in die Löcher und ziehen Sie diese fest. Montieren Sie die Befestigungsblöcke mit Dehnschrauben.

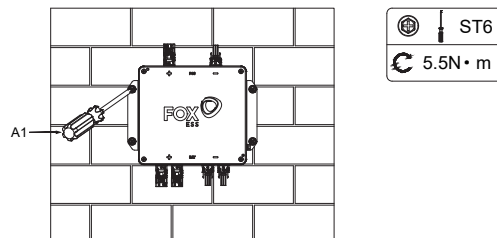

6. Verdrahtungsschritte

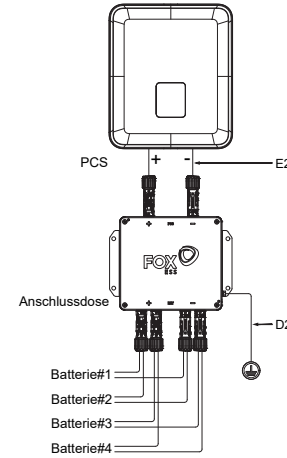

Hinweis: Das Stromkabel muss vor dem Biegen mehr als 80 mm gerade aus der Box gezogen werden.

Schritt 1:

Verbinden Sie das Erdungskabel (D2) von der Anschlussdose mit der Erde.

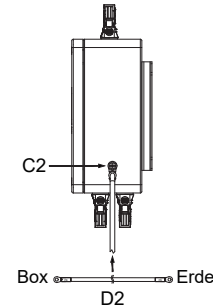

Schritt 2:

Verbinden Sie das Netzkabel (im Lieferumfang der Batterie enthalten) mit dem Batterie an die Anschlussdose.

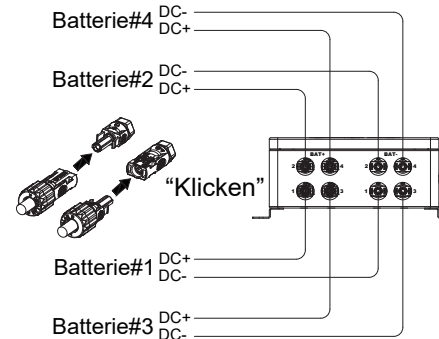

Bitte beachten Sie die Schnellinstallationsanleitung der Batterien für die Parallelschaltung Verbindung.

Schritt 3:

Schließen Sie das Stromkabel (E2) von der Anschlussdose an das PCS an.

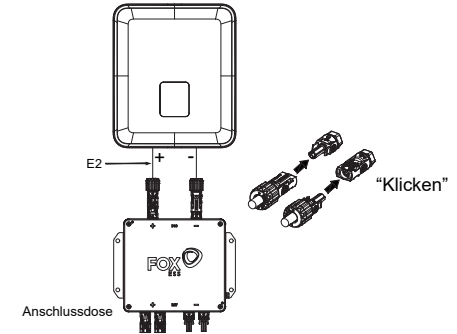

Bitte scannen Sie den QR-Code und folgen Sie den nachstehenden Schritten, um unser aktuelles mehrsprachiges Benutzerhandbuch/ Quick Installation Guide herunterzuladen: Scannen Sie den QR-Code → Wählen Sie Ihre Sprache → Wählen Sie, ob Sie das Benutzerhandbuch oder die Schnellinstallationsanleitung herunterladen möchten → Herunterladen

